

ピストン⇄シリンダ寸法測定表

シリンダボア寸法

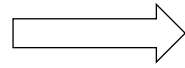

	#1	#2	#3	#4
シ リ ン ダ ボ ア 寸 法				
①	72.950	72.950	72.955	72.945
②	72.950	72.955	72.960	72.945
③	72.950	72.950	72.960	72.940
④	72.950	72.950	72.955	72.950
⑤	72.955	72.955	72.955	72.955
⑥	72.950	72.955	72.960	72.955
ピ ス ト ン ス カ ー ト 部 寸 法				
A	72.910	72.915	72.915	72.905

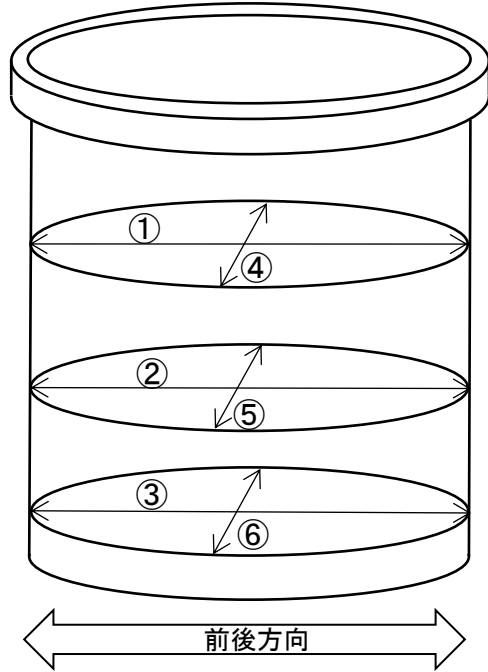

ピストンスカート部寸法

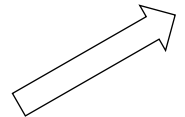
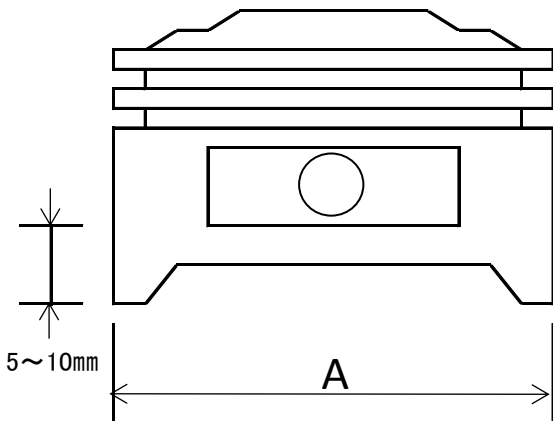

ピストン⇄シリンダ平均クリアランス (前後方向のみ)				
	#1	#2	#3	#4
	0.040 ~ 0.040	0.035 ~ 0.040	0.040 ~ 0.045	0.035 ~ 0.040

ピストン⇄シリンダ寸法測定表